

BRILAGI

UŽIVATELSKÝ NÁVOD

BRI012

Brilagi - LED Stmívatelné stropní svítidlo POOL TUYA SMART
LED/48W/230V 3000-6000K pr. 40 cm + DO černá

BRI013

Brilagi - LED Stmívatelné stropní svítidlo POOL TUYA SMART
LED/48W/230V 3000-6000K pr. 40 cm + DO bílá

BRI018

Brilagi - LED Stmívatelné stropní svítidlo POOL TUYA SMART
LED/60W/230V 3000-6000K pr. 50 cm + DO černá

BRI019

Brilagi - LED Stmívatelné stropní svítidlo POOL TUYA SMART
LED/60W/230V 3000-6000K pr. 50 cm + DO bílá

Výrobce / Producer: IMMAX, Pohoří 703, 742 85, Vřesina, Czech Republic, EU
Vyrobeno v P.R.C / Made in P.R.C.
Distributor: Donoci s. r. o., Pražská 2532/4, 678 01 Blansko, Czech Republic, EU



Aby bylo možné používat k ovládání svítidla dálkový ovladač, je nutné nejdříve přidat svítidlo do aplikace!

TECHNICKÁ SPECIFIKACE:

Protokol: Wi-Fi
Frekvence: 2400MHz~2483.5MHz
Maximální RF výstupní výkon: Wi-Fi: 20dBm

STÁHNUTÍ APLIKACE IMMAX NEO PRO A REGISTRACE

Naskenujte kód QR kód a stáhněte si aplikaci Immax NEO PRO



Nebo v App Store nebo Google Play vyhledejte a nainstalujte aplikaci Immax NEO PRO.

- Spustíte aplikaci Immax NEO PRO a klepněte na „Registrovat“ a založíte si vlastní účet.
- Pokud máte registraci hotovou, přihlaste se pod svůj účet.

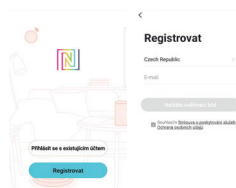

PÁROVÁNÍ PRODUKTU DO APLIKACE

Příprava: Zapněte ovladač a otevřete aplikaci Immax NEO PRO.
Ujistěte se, že jste připojeni na stejnou WiFi síť, na kterou bude připojen daný produkt.

Možnost přidání pomocí Bluetooth

Provedte reset zařízení – vypněte a zapněte LED svítidlo 5x nástěnným vypínačem. Interval mezi vypnutím a zapnutím by měl být 1-2 vteřiny. Po 5 zapnutí vydržíte než začne LED svítidlo blikat.

Pokud nemáte zapnutý Bluetooth na svém mobilním zařízení, tak budete k tomu vyzváni. Po zapnutí Bluetooth mobilní zařízení automaticky najde daný produkt. V aplikaci se zobrazí okno s informací o nalezení nového zařízení. Klikněte na tlačítko „Pokračovat“ a potom na tlačítko „+“. Zadejte přístupové údaje do WiFi sítě a potvrďte. Potom se daný produkt spáruje a přidá aplikaci Immax NEO PRO.

Možnost přidání bez pomoci Bluetooth

Provedte reset zařízení – vypněte a zapněte LED svítidlo 5x nástěnným vypínačem. Interval mezi vypnutím a zapnutím by měl být 1-2 vteřiny. Po 5 zapnutí vydržíte než začne LED svítidlo blikat.

V aplikaci Immax NEO PRO klikněte na záložku Místnost a potom na tlačítko „+“ pro přidání zařízení. V záložce Immax NEO vyberte produkt. Zadejte přístupové údaje do WiFi sítě a potvrďte. Potom se daný produkt spáruje a přidá do aplikace Immax NEO PRO.

BEZPEČNOSTNÍ INFORMACE

UPOZORNĚNÍ: Uchovávejte mimo dosah dětí. Tento výrobek obsahuje malé součástky, které mohou způsobit udušení nebo zranění při požití.
VAROVÁNÍ: Každá baterie má předpoklad k úniku škodlivých chemikálií, které mohou poškodit pokožku, oděv nebo prostor kde je baterie uložena. Abyste předešli riziku zranění, nedovolte aby jakákoliv látka z baterie přišla do kontaktu s očima nebo pokožkou. Každá baterie může prasknout či dokonce explodovat pokud je vystavena ohni nebo jiným formám nadměrného tepla. Během manipulace s bateriemi buďte opatrní. Pro snížení rizika či zranění způsobené nesprávným zacházením s bateriemi proveďte následující opatření:
- Nepoužívejte různé značky a typy baterií ve stejném zařízení
- Při výměně baterií vždy vyměňte všechny baterie v zařízení
- Nepoužívejte dobíjecí nebo opakovaně použitelné baterie.
- Nedovolte dětem instalovat baterie bez dohledu.
- Dodržujte pokyny výrobce baterie pro správnou manipulaci a likvidaci baterie.

UPOZORNĚNÍ: Výrobek a baterie by měly být likvidovány v recyklačním centru. Nevyhazujte s běžným odpadem z domácnosti.

UPOZORNĚNÍ: Pro zajištění bezpečného používání výrobku je nutné v místě instalace přivést vodiče dle platných předpisů. Instalace musí být provedena pouze osobou s odpovídající certifikací v oboru elektro. Při montáži nebo při zjištění závady, musí být vždy odpojený přívodní kabel ze zásuvky (v případě přímého zapojení je nutné vypnout příslušný jistič). Nesprávná instalace může vést k poškození výrobku a zranění.

UPOZORNĚNÍ: Neprovádějte demontáž výrobku, možnost úrazu elektrickým proudem.

UPOZORNĚNÍ: Používejte pouze originální napájecí adaptér dodaný s výrobkem. Neuvádějte zařízení do provozu, pokud přívodní kabel vykazuje známky poškození.

UPOZORNĚNÍ: Postupujte podle pokynů v přiloženém manuálu.

ÚDRŽBA

Chraňte zařízení před kontaminací a znečištěním. Přístroj otřete měkkým hadříkem, nepoužívejte drsný nebo hrubozrnný materiál.
NEPOUŽÍVEJTE rozpouštědla nebo jiné agresivní čističe či chemikálie.
Na tento výrobek bylo vydáno Prohlášení o shodě, více informací naleznete na www.immax.cz

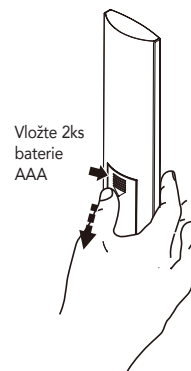
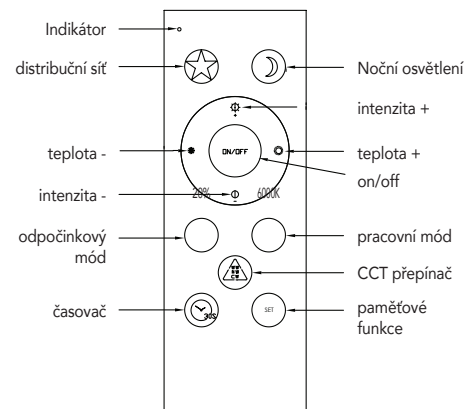

BRILAGI

UŽÍVATEĽSKÝ NÁVOD

BRI012

Brilagi - LED Stmívatelné stropní svítidlo POOL TUYA SMART
LED/48W/230V 3000-6000K pr. 40 cm + DO čierna

BRI013

Brilagi - LED stmívatelné stropné svietidlo POOL TUYA SMART
LED/48W/230V 3000-6000K 40 cm + DO biela

BRI018

Brilagi - LED Stmívatelné stropní svítidlo POOL TUYA SMART
LED/60W/230V 3000-6000K pr. 50 cm + DO čierna

BRI019

Brilagi - LED stmívatelné stropné svetlo POOL TUYA SMART
LED/60W/230V 3000-6000K 50 cm + DO biela

Výrobca / Producer: IMMAX, Pohorie 703, 742 85, Vresina, Czech Republic, EU
Vyrobené v P.R.C / Made in P.R.C.
Distribútor: Donoci s. r. o., Pražská 2532/4, 678 01 Blansko, Czech Republic, EU



Aby bolo možné používať na ovládanie svetidla diaľkovú ovládač, je nutné najskôr pridať svetidlo do aplikácie!

TECHNICKÁ ŠPECIFIKÁCIA:

Protokol: Wi-Fi
Frekvencia: 2400MHz~2483.5MHz
Maximálny RF výstupný výkon: WiFi: 20dBm

STIAHNUTIE APLIKÁCIE IMMAX NEO PRE A REGISTRÁCIA

Naskenujte kód QR kód a stiahnite si aplikáciu Immax NEO PRO



Alebo v App Store alebo Google Play vyhladať a nainštalujte aplikáciu Immax NEO PRO.
- Spustíte aplikáciu Immax NEO PRO a kliknite na „Registrovat“ a založte si vlastný účet.
- Ak máte registráciu hotovú, prihláste sa pod svoj účet.

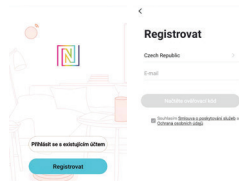

PÁROVANIE PRODUKTU DO APLIKÁCIE

Príprava: Zapnite ovládač a otvorte aplikáciu Immax NEO PRO.
Uistite sa, že ste pripojení na rovnakú WiFi sieť, na ktorú bude pripojený daný produkt.

Možnosť prídania pomocou Bluetooth

Vykonajte reset zariadenia – vypnite a zapnite LED svetidlo 5x nástenným vypínačom. Interval medzi vypnutím a zapnutím by mal byť 1-2 sekundy. Po 5 zapnutí vydržte než začne LED svetidlo blikať.

Ak nemáte zapnutý Bluetooth na svojom mobilnom zariadení, tak budete k tomu vyzvaní. Po zapnutí Bluetooth mobilné zariadenie automaticky nájde daný produkt. V aplikácii sa zobrazí okno s informáciou o nájdení nového zariadenia. Kliknite na tlačidlo „Pokračovať“ a potom na tlačidlo „+“.
Zadajte prístupové údaje do WiFi siete a potvrdte. Potom sa daný produkt spáruje a pridá aplikácia Immax NEO PRO.

Možnosť prídania bez pomocou Bluetooth

Vykonajte reset zariadenia – vypnite a zapnite LED svetidlo 5x nástenným vypínačom. Interval medzi vypnutím a zapnutím by mal byť 1-2 sekundy. Po 5 zapnutí vydržte než začne LED svetidlo blikať.

V aplikácii Immax NEO PRO kliknite na záložku Miestnosť a potom na tlačidlo „+“ pre prídanie zariadenia. V záložke Immax NEO vyberte produkt. Zadajte prístupové údaje do WiFi siete a potvrdte. Potom sa daný produkt spáruje a pridá do aplikácie Immax NEO PRO.

BEZPEČNOSTNÉ INFORMÁCIE

UPOZORNENIE: Uchovávajte mimo dosahu detí. Tento výrobok obsahuje malé súčiastky, ktoré môžu spôsobiť udusenie alebo zranenie pri požití.

VAROVANIE: Každá batéria má predpoklad na únik škodlivých chemikálií, ktoré môžu poškodiť pokožku, odev alebo priestor kde je batéria uložená.

Aby ste predišli riziku zranenia, nedovoľte aby akákoľvek látka z batérie prišla do kontaktu s očami alebo pokožkou. Každá batéria môže prasknúť či dokonca explodovať pokiaľ je vystavená ohňu alebo iným formám nadmerného tepla. Počas manipulácie s batériami buďte opatrní. Na zníženie rizika či zranenie spôsobené nesprávnym zaobchádzaním s batériami vykonajte nasledujúce opatrenia:

- Nepoužívajte rôzne značky a typy batérií v rovnakom zariadení
- Pri výmene batérií vždy vymeňte všetky batérie v zariadení.
- Nepoužívajte dobijacie alebo opakovane použiteľné batérie.
- Nedovoľte deťom inštalovať batérie bez dohľadu.
- Dodržujte pokyny výrobcu batérie pre správnu manipuláciu a likvidáciu batérie.

UPOZORNENIE: Výrobok a batérie by mali byť likvidované v recyklačnom centre. Nevyhadzujte s bežným odpadom z domácnosti.

UPOZORNENIE: Pre zaistenie bezpečného používania výrobku je nutné v mieste inštalácie priviesť vodiče podľa platných predpisov. Inštalácia musí byť vykonaná iba osobou so zodpovedajúcou certifikáciou v odbore elektro. Pri montáži alebo pri zistení závady, musí byť vždy odpojený prívodný kábel zo zásuvky (v prípade priameho zapojenia je nutné vypnúť príslušný istič). Nesprávna inštalácia môže viesť k poškodeniu výrobku a zraneniu.

UPOZORNENIE: Nevykonávajte demontáž výrobku, možnosť úrazu elektrickým prúdom.

UPOZORNENIE: Používajte iba originálny napájací adaptér dodaný s výrobkom. Neuvádzajte zariadenie do prevádzky, pokiaľ prívodný kábel vykazuje známky poškodenia.

UPOZORNENIE: Postupujte podľa pokynov v priloženom manuáli.

ÚDRŽBA

Chráňte zariadenie pred kontamináciou a znečistením. Prístroj utrite mäkkou handričkou, nepoužívajte drsný alebo hrubozrnný materiál.

NEPOUŽÍVAJTE rozpúšťadlá alebo iné agresívne čističe či chemikálie.

Na tento výrobok bolo vydané Prehlásenie o zhode, viac informácií nájdete na www.immax.sk

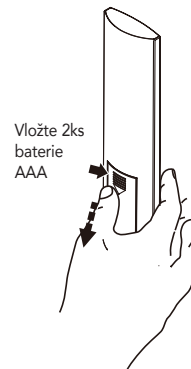
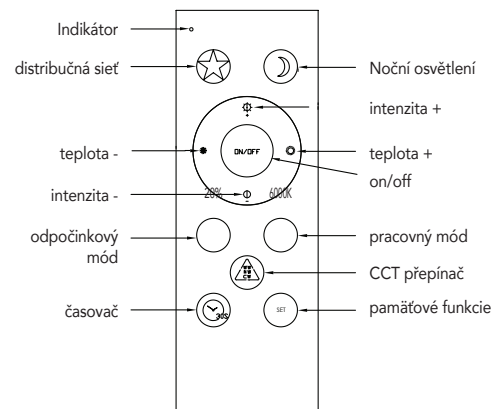

BRILAGI

USER MANUAL

BRI012

Brilagi - LED Dimmable ceiling light POOL TUYA SMART
LED/48W/230V 3000-6000K 40 cm + RC black

BRI013

Brilagi - LED Dimmable ceiling light POOL TUYA SMART
LED/48W/230V 3000-6000K 40 cm + RC white

BRI018

Brilagi - LED Dimmable ceiling light POOL TUYA SMART
LED/60W/230V 3000-6000K 50 cm + RC black

BRI019

Brilagi - LED Dimmable ceiling light POOL TUYA SMART
LED/60W/230V 3000-6000K 50 cm + RC white

Producer: IMMAX, Pohoří 703, 742 85, Vřesina, Czech Republic, EU
Made in P.R.C / Made in P.R.C.
Distributor: Donoci s. r. o., Pražská 2532/4, 678 01 Blansko, Czech Republic, EU



Aby bylo možné používat k ovládání svítidla dálkový ovladač, je nutné nejdříve přidat svítidlo do aplikace!

TECHNICAL SPECIFICATIONS:

Protocol: Wi-Fi
Frequency: 2400MHz~2483.5MHz
Maximum RF output power: WiFi: 20dBm

IMMAX NEO PRO APP DOWNLOAD AND REGISTRATION

Scan the QR code to download the Immax NEO PRO app



- Or search for and install the Immax NEO PRO app in the App Store or Google Play.
- Launch the Immax NEO PRO app and click "Register" to create your own account.
 - If you have completed your registration, log in to your account.

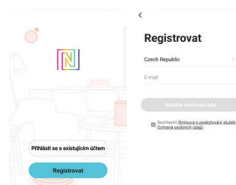

PAIRING THE PRODUCT TO THE APPLICATION

Preparation: Turn on the controller and open the Immax NEO PRO app. Make sure you are connected to the same WiFi network that the product will be connected to.

Option to add via Bluetooth

Reset the device - turn the LED light off and on 5 times with the wall switch. The interval between switching off and switching on should be 1-2 seconds. After 5 power-ups, wait until the LED starts flashing.

If you do not have Bluetooth turned on on your mobile device, you will be prompted to do so. After turning on Bluetooth, the mobile device will automatically find the product. A window with information about finding a new device will appear in the application. Click the "Continue" button and then the "+" button. Enter the access data for the WiFi network and confirm. Then the product is paired and the Immax NEO PRO app is added.

Option to add without using Bluetooth

Reset the device - turn the LED light off and on 5 times with the wall switch. The interval between switching off and switching on should be 1-2 seconds. After 5 power-ups, wait until the LED starts flashing. In the Immax NEO PRO application, click on the Room tab and then on the "+" button to add a device. Select a product in the Immax NEO tab. Enter the access data for the WiFi network and confirm. The product is then paired and added to the Immax NEO PRO app.

SAFETY INFORMATION

WARNING: Keep out of reach of children. This product contains small parts that may cause choking or injury if swallowed.

WARNING: Every battery has the potential to release harmful chemicals that can damage skin, clothing or the area where the battery is stored. To avoid the risk of injury, do not allow any substance from the battery to come into contact with your eyes or skin. Any battery can crack or even explode if exposed to fire or other forms of excessive heat. Be careful when handling batteries. To reduce the risk or injury caused by improper handling

do the following with batteries:

- Do not use different brands and types of batteries in the same device
- When replacing batteries, always replace all batteries in the device
- Do not use rechargeable or reusable batteries.
- Do not allow children to install batteries without supervision.
- Follow the battery manufacturer's instructions for proper battery handling and disposal.

NOTICE: The product and battery should be disposed of at a recycling center. Do not dispose of with normal household waste.

ATTENTION: To ensure the safe use of the product, it is necessary to bring wires at the installation site in accordance with applicable regulations.

Installation must only be carried out by a person with appropriate certification in the electrical field. During assembly or when a defect is detected, the power cable must always be disconnected from the socket (in the case of direct connection, the relevant circuit breaker must be turned off). Improper installation may result in product damage and injury.

WARNING: Do not disassemble the product, risk of electric shock.

ATTENTION: Use only the original power adapter supplied with the product. Do not operate the device if the power cable shows signs of damage.

WARNING: Follow the instructions in the attached manual.

MAINTENANCE

Protect the equipment from contamination and pollution. Wipe the device with a soft cloth, do not use rough or coarse-grained material.

DO NOT use solvents or other aggressive cleaners or chemicals.

A Declaration of Conformity has been issued for this product, more information can be found at www.immax.cz

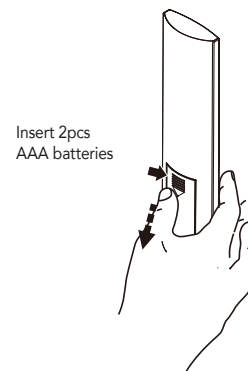
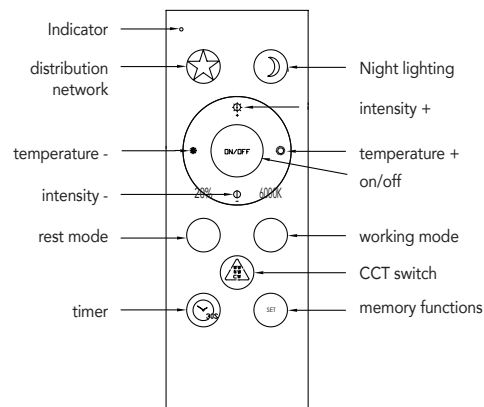

BRILAGI

BENUTZERHANDBUCH

BRI012

Brilagi - LED dimmbare Deckenleuchte POOL TUYA SMART LED/48W/230V 3000-6000K 40 cm + RC schwarz

BRI013

Brilagi - LED dimmbare Deckenleuchte POOL TUYA SMART LED/48W/230V 3000-6000K 40 cm + RC weiß

BRI018

Brilagi - LED dimmbare Deckenleuchte POOL TUYA SMART LED/60W/230V 3000-6000K pr. 50 cm + RC schwarz

BRI019

Brilagi - LED dimmbare Deckenleuchte POOL TUYA SMART LED/60W/230V 3000-6000K pr. 50 cm + RC weiß

Produzent: IMMAX, Pohoří 703, 742 85, Vřesina, Tschechische Republik, EU
Hergestellt in P.R.C. / Hergestellt in P.R.C.
Vertriebspartner: Donoci s. r. o., Pražská 2532/4, 678 01 Blansko, Tschechische Republik, EU



Um das Licht mit der Fernbedienung steuern zu können, ist es notwendig, das Licht zunächst zur Anwendung hinzuzufügen!

TECHNISCHE SPEZIFIKATIONEN:

Protokoll: Wi-Fi
Frequenz: 2400 MHz ~ 2483,5 MHz
Maximale HF-Ausgangsleistung: WLAN: 20 dBm

IMMAX NEO PRO APP HERUNTERLADEN UND REGISTRIERUNG

Scannen Sie den QR-Code, um die Immax NEO PRO-App herunterzuladen



Oder suchen und installieren Sie die Immax NEO PRO-App im App Store oder bei Google Play.

- Starten Sie die Immax NEO PRO-App und klicken Sie auf „Registrieren“, um Ihr eigenes Konto zu erstellen.
- Wenn Sie Ihre Registrierung abgeschlossen haben, melden Sie sich bei Ihrem Konto an.

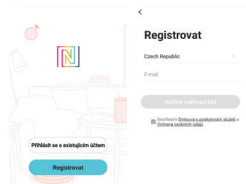

KOPPELN DES PRODUKTS MIT DER ANWENDUNG

Vorbereitung: Schalten Sie den Controller ein und öffnen Sie die Immax NEO PRO-App.

Stellen Sie sicher, dass Sie mit demselben WLAN-Netzwerk verbunden sind, mit dem das Produkt verbunden wird.

Option zum Hinzufügen über Bluetooth

Setzen Sie das Gerät zurück – schalten Sie das LED-Licht mit dem Wandschalter fünfmal aus und wieder ein. Der Abstand zwischen Aus- und Einschalten sollte 1-2 Sekunden betragen. Warten Sie nach 5 Einschaltvorgängen, bis die LED zu blinken beginnt.

Wenn Bluetooth auf Ihrem Mobilgerät nicht aktiviert ist, werden Sie dazu aufgefordert. Nach dem Einschalten von Bluetooth findet das Mobilgerät das Produkt automatisch. In der Anwendung erscheint ein Fenster mit Informationen zum Auffinden eines neuen Geräts. Klicken Sie auf die Schaltfläche „Weiter“ und dann auf die Schaltfläche „+“. Geben Sie die Zugangsdaten für das WLAN-Netzwerk ein und bestätigen Sie. Anschließend wird das Produkt gekoppelt und die Immax NEO PRO App hinzugefügt.

Option zum Hinzufügen ohne Verwendung von Bluetooth

Setzen Sie das Gerät zurück – schalten Sie das LED-Licht mit dem Wandschalter fünfmal aus und wieder ein. Der Abstand zwischen Aus- und Einschalten sollte 1-2 Sekunden betragen. Warten Sie nach 5 Einschaltvorgängen, bis die LED zu blinken beginnt.

Klicken Sie in der Immax NEO PRO-Anwendung auf die Registerkarte „Raum“ und dann auf die Schaltfläche „+“, um ein Gerät hinzuzufügen. Wählen Sie im Reiter „Immax NEO“ ein Produkt aus. Geben Sie die Zugangsdaten für das WLAN-Netzwerk ein und bestätigen Sie. Anschließend wird das Produkt gekoppelt und zur Immax NEO PRO-App hinzugefügt.

SICHERHEITSMITTEILUNG

WARNUNG: Außerhalb der Reichweite von Kindern aufbewahren. Dieses Produkt enthält Kleinteile, die beim Verschlucken zum Erstickern oder zu Verletzungen führen können.

WARNUNG: Jede Batterie kann schädliche Chemikalien freisetzen, die Haut, Kleidung oder den Bereich, in dem die Batterie gelagert wird, schädigen können. Um Verletzungsgefahr zu vermeiden, lassen Sie keine Substanzen aus dem Akku mit Ihren Augen oder Ihrer Haut in Kontakt kommen. Jede Batterie kann platzen oder sogar explodieren, wenn sie Feuer oder anderen Formen übermäßiger Hitze ausgesetzt wird. Seien Sie vorsichtig beim Umgang mit Batterien. Um das Verletzungsrisiko durch unsachgemäße Handhabung zu verringern

Gehen Sie mit Batterien wie folgt vor:

- Verwenden Sie keine Batterien unterschiedlicher Marken und Typen im selben Gerät
- Tauschen Sie beim Batteriewechsel immer alle Batterien im Gerät aus
- Verwenden Sie keine wiederaufladbaren oder wiederverwendbaren Batterien.
- Erlauben Sie Kindern nicht, Batterien ohne Aufsicht einzulegen.
- Befolgen Sie die Anweisungen des Batterieherstellers zur ordnungsgemäßen Handhabung und Entsorgung der Batterie.

HINWEIS: Das Produkt und die Batterie sollten in einem Recyclingzentrum entsorgt werden. Nicht im normalen Hausmüll entsorgen.

ACHTUNG: Um die sichere Verwendung des Produkts zu gewährleisten, ist es notwendig, die Kabel gemäß den geltenden Vorschriften zum Installationsort zu bringen. Die Installation darf nur von einer Person mit entsprechender Zertifizierung im Elektrobereich durchgeführt werden. Bei der Montage oder bei Feststellung eines Defekts muss das Netzkabel immer aus der Steckdose gezogen werden (bei Direktanschluss muss der entsprechende Sicherungsautomat ausgeschaltet sein). Eine unsachgemäße Installation kann zu Produktschäden und Verletzungen führen. **WARNUNG:** Zerlegen Sie das Produkt nicht, es besteht die Gefahr eines Stromschlags.

ACHTUNG: Verwenden Sie nur das mit dem Produkt gelieferte Original-Netzteil. Betreiben Sie das Gerät nicht, wenn das Netzkabel Anzeichen von Beschädigungen aufweist.

WARNUNG: Befolgen Sie die Anweisungen im beigegeführten Handbuch.

WARTUNG

Schützen Sie die Ausrüstung vor Verschmutzung und Verschmutzung. Wischen Sie das Gerät mit einem weichen Tuch ab, verwenden Sie kein raues oder grobkörniges Material.

Verwenden Sie KEINE Lösungsmittel oder andere aggressive Reinigungsmittel oder Chemikalien.

Für dieses Produkt wurde eine Konformitätserklärung ausgestellt, weitere Informationen finden Sie unter www.immax.cz

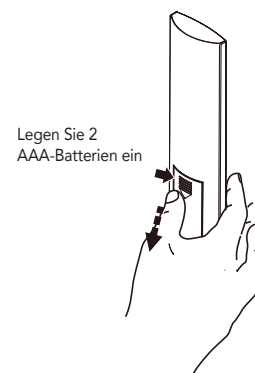
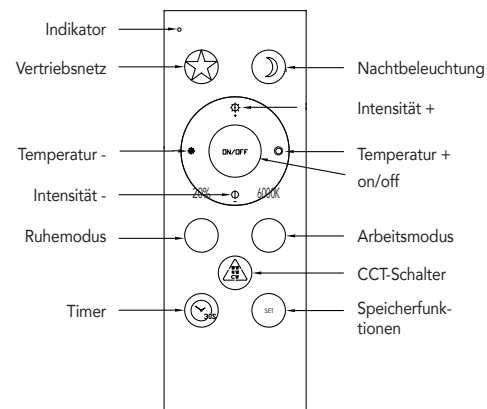

BRILAGI

INSTRUKCJA OBSŁUGI

BRI012

Brilagi - Ściemnialna lampa sufitowa LED POOL TUYA SMART LED/48W/230V 3000-6000K 40 cm + RC czarny

BRI013

Brilagi - Ściemnialna lampa sufitowa LED POOL TUYA SMART LED/48W/230V 3000-6000K 40 cm + RC biały

BRI018

Brilagi - Ściemnialna lampa sufitowa POOL TUYA SMART LED/60W/230V 3000-6000K 50 cm + RC czarny

BRI019

Brilagi - Ściemnialna lampa sufitowa POOL TUYA SMART LED/60W/230V 3000-6000K 50 cm + RC biały

Producent: IMMAX, Pohoří 703, 742 85, Vřesina, Czechy, EU
Wyrodkowano w ChRL / Wyprodukowano w ChRL
Dystrybutor: Donoci s. r. o., Pražská 2532/4, 678 01 Blansko, Czechy, EU



Aby móc sterować światłem za pomocą pilota należy najpierw dodać światło do aplikacji!

SPECYFIKACJA TECHNICZNA:

Protokół: Wi-Fi
Częstotliwość: 2400 MHz ~ 2483,5 MHz
Maksymalna moc wyjściowa RF: WiFi: 20 dBm

POBIERANIE I REJESTRACJA APLIKACJI IMMAX NEO PRO

Zeskanuj kod QR, aby pobrać aplikację Immax NEO PRO



Możesz też wyszukać i zainstalować aplikację Immax NEO PRO w App Store lub Google Play.

- Uruchom aplikację Immax NEO PRO i kliknij „Zarejestruj się”, aby utworzyć własne konto.
- Jeżeli zakończyłeś rejestrację, zaloguj się na swoje konto.

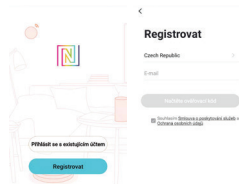

PAROWANIE PRODUKTU Z APLIKACJĄ

Przygotowanie: Włącz kontroler i otwórz aplikację Immax NEO PRO. Upewnij się, że jesteś podłączony do tej samej sieci Wi-Fi, z którą będzie połączony produkt.

Możliwość dodania przez Bluetooth

Zresetuj urządzenie - wyłącz i włącz oświetlenie LED 5 razy wyłącznikiem ściennym. Odstęp pomiędzy wyłączeniem i włączeniem powinien wynosić 1-2 sekundy. Po 5 uruchomieniach poczekaj, aż dioda LED zacznie migać.

Jeśli nie masz włączonej funkcji Bluetooth w swoim urządzeniu mobilnym, zostaniesz o to poproszony. Po włączeniu Bluetooth urządzenie mobilne automatycznie odnajdzie produkt. W aplikacji pojawi się okno z informacją o znalezieniu nowego urządzenia. Kliknij przycisk „Kontynuuj”, a następnie przycisk „+”. Wprowadź dane dostępowe do sieci Wi-Fi i potwierdź. Następnie produkt jest parowany i dodawana jest aplikacja Immax NEO PRO.

Możliwość dodania bez użycia Bluetooth

Zresetuj urządzenie - wyłącz i włącz oświetlenie LED 5 razy wyłącznikiem ściennym. Odstęp pomiędzy wyłączeniem i włączeniem powinien wynosić 1-2 sekundy. Po 5 uruchomieniach poczekaj, aż dioda LED zacznie migać. W aplikacji Immax NEO PRO kliknij zakładkę Pokój, a następnie przycisk „+”, aby dodać urządzenie. Wybierz produkt w zakładce Immax NEO. Wprowadź dane dostępowe do sieci Wi-Fi i potwierdź. Następnie produkt zostaje sparowany i dodany do aplikacji Immax NEO PRO.

INFORMACJE DOTYCZĄCE BEZPIECZEŃSTWA

OSTRZEŻENIE: Przechowywać poza zasięgiem dzieci. Ten produkt zawiera małe części, które w przypadku połknięcia mogą spowodować zadławienie lub obrażenia.

OSTRZEŻENIE: Każda bateria może uwalniać szkodliwe substancje chemiczne, które mogą uszkodzić skórę, ubranie lub miejsce przechowywania baterii. Aby uniknąć ryzyka obrażeń, nie dopuszczaj do kontaktu substancji z akumulatora z oczami lub skórą. Każda bateria może pęknąć lub nawet eksplodować pod wpływem ognia lub innych form nadmiernej ciepła. Zachowaj ostrożność podczas obchodzenia się z bateriami. Aby zmniejszyć ryzyko lub obrażenia spowodowane niewłaściwą obsługą wykonaj następujące czynności z bateriami:

- Nie używaj w tym samym urządzeniu baterii różnych marek i typów
- Podczas wymiany baterii należy zawsze wymieniać wszystkie baterie w urządzeniu
- Nie używaj akumulatorów ani baterii wielokrotnego użytku.
- Nie pozwalaj dzieciom instalować baterii bez nadzoru.
- Postępuj zgodnie z instrukcjami producenta akumulatora dotyczącymi prawidłowego obchodzenia się z akumulatorem i jego utylizacji.

UWAGA: Produkt i baterię należy utylizować w punkcie recyklingu. Nie wyrzucać razem ze zwykłymi odpadami domowymi.

UWAGA: Dla zapewnienia bezpiecznego użytkowania produktu należy doprowadzić przewody w miejscu montażu zgodnie z obowiązującymi przepisami. Instalacja może być przeprowadzona wyłącznie przez osobę posiadającą odpowiednie uprawnienia w dziedzinie elektryki. Podczas montażu lub w przypadku wykrycia usterki, kabel zasilający należy zawsze odłączyć od gniazdka (w przypadku podłączenia bezpośredniego należy wyłączyć odpowiedni bezpiecznik). Nieprawidłowa instalacja może spowodować uszkodzenie produktu i obrażenia ciała.

OSTRZEŻENIE: Nie demontuj produktu, ryzyko porażenia prądem.

UWAGA: Używaj wyłącznie oryginalnego zasilacza dostarczonego wraz z produktem. Nie używaj urządzenia, jeśli kabel zasilający nosi ślady uszkodzenia.

OSTRZEŻENIE: Postępuj zgodnie z instrukcjami zawartymi w załączonej instrukcji.

KONSERWACJA

Chroń sprzęt przed zanieczyszczeniami i zanieczyszczeniami. Urządzenie należy przecierać miękką szmatką, nie stosować materiałów szorstkich i gruboziarnistych.

NIE WOLNO używać rozpuszczalników ani innych agresywnych środków czyszczących lub środków chemicznych.

Dla tego produktu wydano Deklarację Zgodności, więcej informacji można znaleźć na stronie www.immax.cz

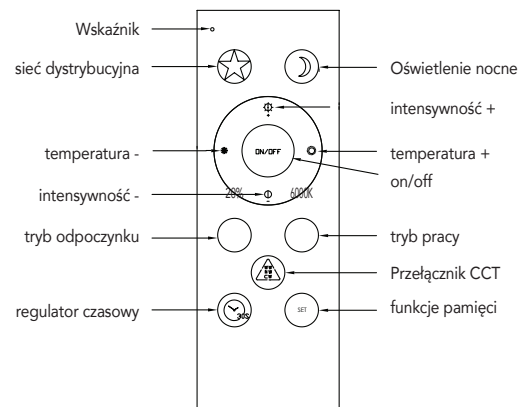

Włóż 2 sztuki baterii AAA

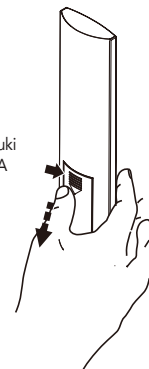

BRILAGI

HASZNÁLATI UTASÍTÁS

BR1012

Brilagi - LED Dimmelhető mennyezeti lámpa POOL TUYA SMART LED/48W/230V 3000-6000K 40 cm + RC fekete

BR1013

Brilagi - Dimmelhető LED mennyezeti lámpa POOL TUYA SMART LED/48W/230V 3000-6000K 40 cm + RC fehér

BR1018

Brilagi - Dimmelhető LED mennyezeti lámpa POOL TUYA SMART LED/60W/230V 3000-6000K 50 cm + RC fekete

BR1019

Brilagi - Dimmelhető LED mennyezeti lámpa POOL TUYA SMART LED/60W/230V 3000-6000K 50 cm + RC fehér

Gyártó: IMMAX, Pohoří 703, 742 85, Vřesina, Cseh Köztársaság, EU

Made in P.R.C / Made in P.R.C.

Forgalmazó: Donoci s. r. o., Pražská 2532/4, 678 01 Blansko, Cseh Köztársaság, EU



Ahhoz, hogy a távirányítóval vezérelhető legyen a lámpa, először hozzá kell adni a lámpát az alkalmazáshoz!

MŰSZAKI ADATOK:

Protokoll: Wi-Fi

Frekvencia: 2400MHz ~ 2483,5MHz

Maximális RF kimeneti teljesítmény: WiFi: 20 dBm

IMMAX NEO PRO APP LETÖLTÉS ÉS REGISZTRÁCIÓ

Olvassa be a QR-kódot az Immax NEO PRO alkalmazás letöltéséhez



Vagy keresse meg és telepítse az Immax NEO PRO alkalmazást az App Store vagy a Google Play áruházból.

- Indítsa el az Immax NEO PRO alkalmazást, és kattintson a "Regisztráció" gombra saját fiók létrehozásához.

- Ha befejezte regisztrációját, jelentkezzen be fiókjába.

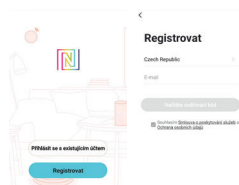

A TERMÉK PÁROSÍTÁSA AZ ALKALMAZÁSHOZ

Előkészítés: Kapcsolja be a vezérlőt, és nyissa meg az Immax NEO PRO alkalmazást.

Győződjön meg arról, hogy ugyanahhoz a WiFi hálózathoz csatlakozik, amelyhez a termék csatlakozni fog.

Hozzáadás lehetősége Bluetooth-on keresztül

A készülék alaphelyzetbe állítása – a fali kapcsolóval ötször kapcsolja ki, majd be a LED-lámpát. A ki- és bekapcsolás közötti intervallumnak 1-2 másodpercnél kell lennie. 5 bekapcsolás után várja meg, amíg a LED villogni kezd.

Ha a Bluetooth nincs bekapcsolva a mobilkészüléken, a rendszer felszólítja erre. A Bluetooth bekapcsolása után a mobilkészülék automatikusan megtalálja a terméket. Az alkalmazásban megjelenik egy ablak, amely információkat tartalmaz az új eszköz kereséséről. Kattintson a „Folytatás” gombra, majd a „+” gombra. Adja meg a WiFi hálózat hozzáférési adatait, és erősítse meg. Ezután a termék párosításra kerül, és hozzáadódik az Immax NEO PRO alkalmazás.

Hozzáadás lehetősége Bluetooth használata nélkül

A készülék alaphelyzetbe állítása – a fali kapcsolóval ötször kapcsolja ki, majd be a LED-lámpát. A ki- és bekapcsolás közötti intervallumnak 1-2 másodpercnél kell lennie. 5 bekapcsolás után várja meg, amíg a LED villogni kezd.

Az Immax NEO PRO alkalmazásban kattintson a Szoba földre, majd a „+” gombra egy eszköz hozzáadásához. Válasszon ki egy terméket az Immax NEO lapon. Adja meg a WiFi hálózat hozzáférési adatait, és erősítse meg. A terméket ezután párosítja, és hozzáadja az Immax NEO PRO alkalmazáshoz.

BIZTONSÁGI INFORMÁCIÓK

FIGYELMEZTETÉS: Gyermek elől elzárva tartandó. Ez a termék apró alkatrészeket tartalmaz, amelyek lenyelve fulladást vagy sérülést okozhatnak. FIGYELMEZTETÉS: Minden akkumulátor káros vegyi anyagokat bocsáthat ki, amelyek károsíthatják a bőrt, a ruházatot vagy az akkumulátor tárolási területét. A sérülésveszély elkerülése érdekében ne engedje, hogy az akkumulátorból származó anyagok a szemébe vagy a bőrébe kerüljenek. Bármely akkumulátor megrepedhet vagy akár fel is robbanhat, ha tűznek vagy más túlzott hőhatásnak van kitéve. Legyen óvatos az akkumulátorok kezelésekor. A nem megfelelő kezelésből adódó kockázatok vagy sérülések csökkentése érdekében elemekkel tegye a következőket:

- Ne használjon különböző márkájú és típusú elemeket ugyanabban a készülékben
- Az elemek cseréjekor mindig cserélje ki az összes elemet a készülékben
- Ne használjon újratölthető vagy újrafelhasználható elemeket.
- Ne engedje, hogy gyermekek felügyelet nélkül behelyezzék az elemeket.
- Az akkumulátor megfelelő kezeléséhez és ártalmatlanításához kövesse az akkumulátor gyártójának utasításait.

FIGYELMEZTETÉS: A terméket és az akkumulátort újrahasznosító központban kell leadni. Ne dobja ki a normál háztartási hulladékkal együtt.

FIGYELEM: A termék biztonságos használatának biztosítása érdekében a vezetékeket a vonatkozó előírásoknak megfelelően be kell vinni a telepítési helyre. A beszerelést csak elektromos területen megfelelő képzéssel rendelkező személy végezheti. Összeszereléskor vagy hiba észlelésekor a tápkábel mindig ki kell húzni a konnektorból (közvetlen csatlakozás esetén a megfelelő megszakítót le kell kapcsolni). A szakszerűtlen telepítés a termék károsodását és sérülését okozhatja.

FIGYELMEZTETÉS: Ne szerelje szét a terméket, áramütés veszélye áll fenn.

FIGYELEM: Csak a termékhez mellékelt eredeti hálózati adaptert használja. Ne működtesse a készüléket, ha a tápkábel sérülés jeleit mutatja. FIGYELMEZTETÉS: Kövesse a mellékelt kézikönyvben található utasításokat.

KARBANTARTÁS

Óvja a berendezést a szennyeződéstől és szennyeződéstől. Törölje le a készüléket puha ruhával, ne használjon durva vagy durva szemcsés anyagot.

NE használjon oldószert vagy más agresszív tisztítószert vagy vegyszert. Ehhez a termékhez Megfelelőségi Nyilatkozatot adtak ki, további információ a www.immax.cz oldalon található.

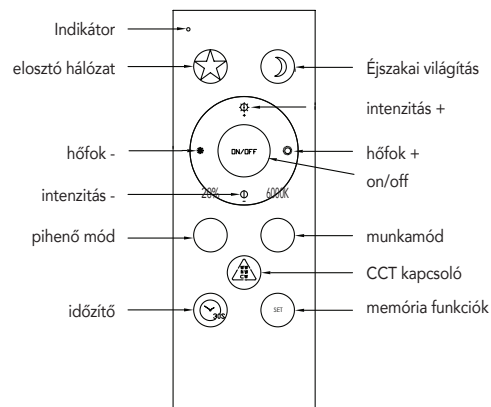

Helyezzen be 2 db AAA elemet

